

SEMEC[®]

CÁC CHI NHÁNH - KHO HÀNG BUSINESS BRANCHES - WAREHOUSE

HÀ NỘI

185A, Phố Đội Cấn, P. Đội Cấn, Q. Ba Đình
Tòa nhà Golden Park, số 8 Đ. Dương Đình Nghệ, P. Yên Hòa, Q. Cầu Giấy
BT 6B, dẫy 8B, ĐTM Sài Đồng, P. Phúc Đồng, Q. Long Biên
hanoi@semecgroup.com \ 0947 830 666 - 0947 141 999

HẢI PHÒNG

Đ.351 - Cách Hạ - Nam Sơn - An Dương
project@semecgroup.com \ 0947 830 666 - 0946 919 990

QUẢNG NINH

Căn LK239, KĐT Kingstown tổ 6, khu 10, P. Bãi Cháy, TP. Hạ Long,
steel2@semecgroup.com \ 0947 830 666 - 0947 141 999

BẮC GIANG

231-233, Trần Quang Khải, P. Thọ Xương, TP. Bắc Giang
power@semecgroup.com \ 0912 566 099 - 0946 919 990

HƯNG YÊN

Số nhà 294, Triệu Quang Phục, P. An Tảo, TP. Hưng Yên
ip@semecgroup.com \ 0947 830 666 - 0947 141 999

NINH BÌNH

Phố Bình Chương, P. Ninh Khánh, TP. Ninh Bình
account@semecgroup.com \ 0914 329 909 - 0985 638 111

THANH HÓA

QL1A, Trúc Lâm, TX. Nghi Sơn
QL1A, Hoàng Lộc, Hoàng Hóa
Kho Quảng Phong, Quảng Xương
steel1@semecgroup.com \ 0914 329 909 - 0949 123 769

NGHỆ AN

Đại lộ V.I. Lê Nin, Nghi Phú, TP. Vinh
nghean@semecgroup.com - semec@semecgroup.com
0947 563 999 - 0947 141 999
Tel: 02383 513 271 - Fax: 02383 513 272

HÀ TĨNH

QL1A Ngã Ba Càng - KTT Vũng Áng - Kỳ Anh
Số 2, Đ. Vũ Quang, P. Trần Phú
hr@semecgroup.com \ 0914 329 909 - 0981 178 768

QUẢNG BÌNH

Số 22 Linh Giang, Hải Thành, Đống Hới
account@semecgroup.com \ 0898 621 222 - 0914 329 909

ĐÀ NẴNG

Lô 8, Trần Bạch Đằng, P. Phước Mỹ, Q. Sơn Trà
114, Nguyễn Thị Thập, Thanh Khê
semec@semecgroup.com \ 0919 724 555 - 0919 755 049

BÌNH DƯƠNG

446 Quốc lộ 1K, Khu phố Nội hóa 1, P. Bình An, TX. Dĩ An
power@semecgroup.com \ 0947 563 999 - 0947 141 999

TP. HỒ CHÍ MINH

Số 7 Thanh Đa, Phường 27, Q. Bình Thạnh
ip@semecgroup.com \ 0947 563 999 - 0947 141 999



SEMEC[®]

CÔNG TY CỔ PHẦN TẬP ĐOÀN SEMEC

Web: semecgroup.com Email: semec@semecgroup.com
Add: Đại lộ V.I. Lênin, Nghi Phú, TP Vinh, Nghệ An
Tel: 02383.513.271 Fax: 02383.513.272
Mobi: 0947.563.999 - 0947. 141.999



Hoa chúc mừng của các đồng chí lãnh đạo TW Đảng, lãnh đạo tỉnh Thanh Hóa, tỉnh Nghệ An, các Tập đoàn, Nhà máy đối tác nhân dịp kỉ niệm 10 năm thành lập Tập đoàn SEMEC, khai trương SEMEC PLAZA & HOTEL và công bố dự án SEMEC RESORT & SPA.

1. Đ/c **Vương Đình Huệ** - UV Bộ Chính trị, Chủ tịch Quốc hội
2. Đ/c **Đinh Tiến Dũng** - UV Bộ Chính trị, Bí thư Thành ủy Hà Nội
3. Đ/c Thượng tướng **Đặng Văn Hiếu** - UV TW Đảng, Thứ trưởng Thường trực Bộ Công an
4. Đ/c **Đỗ Trọng Hưng** - UV TW Đảng, Bí thư Tỉnh ủy Thanh Hóa
5. Đ/c **Lê Hồng Vinh** - UV Ban Thường vụ Tỉnh ủy, Phó CT thường trực UBND tỉnh Nghệ An

Và lẵng hoa chúc mừng của các lãnh đạo Trung ương, địa phương, các Sở, Ban, Ngành cùng các tập đoàn và các doanh nghiệp.



Tập đoàn SEMEC vinh dự đứng thứ 210/500 doanh nghiệp tăng trưởng nhanh nhất Việt Nam năm 2015.



Ông Lê Xuân Hà - Chủ tịch HĐQT Tập đoàn SEMEC - được vinh danh top 100 doanh nhân trẻ khởi nghiệp xuất sắc nhất Việt Nam năm 2015.



ÔNG **LÊ XUÂN HÀ**
Chủ tịch HĐQT

THƯ GIỚI THIỆU

INTRODUCING LETTER

Tập đoàn SEMEC xin trân trọng gửi tới toàn thể Quý đối tác lời chào và lời chúc sức khỏe. Cảm ơn Quý đối tác đã luôn tin tưởng và đồng hành cùng SEMEC.

Tập đoàn SEMEC được thành lập năm 2004, với đội ngũ lãnh đạo - cán bộ nhân viên được đào tạo chuyên nghiệp, đến nay, SEMEC đã trở thành một tập đoàn kinh tế đa ngành lớn mạnh với 16 công ty thành viên và liên doanh hoạt động trong các lĩnh vực: Kinh doanh thương mại thép, Đầu tư bất động sản đô thị, Đầu tư bất động sản Khu Công nghiệp - Cụm công nghiệp, Đầu tư Nông nghiệp - Khách sạn nghỉ dưỡng, Đầu tư hạ tầng điện công nghiệp.

Với doanh thu tăng trưởng bình quân hàng năm đạt trên 3.500 tỷ đồng, hoàn thành tốt nghĩa vụ thuế nhà nước, đóng BHXH đầy đủ cho cán bộ nhân viên.

Năm 2015, SEMEC vinh dự đứng thứ 210/500 doanh nghiệp tăng trưởng nhanh nhất Việt Nam, cũng trong năm 2015, Semec tự hào khi ông Lê Xuân Hà - Chủ tịch HĐQT đạt danh hiệu top 100 doanh nhân khởi nghiệp xuất sắc. Đến năm 2021, SEMEC tiếp tục vinh dự được xưng tên ở Top 232/500 doanh nghiệp tư nhân lớn nhất Việt Nam. Đây là thành quả những nỗ lực bền bỉ của Tập đoàn SEMEC trong suốt những năm vừa qua, SEMEC không ngừng nỗ lực cống hiến vào sự phát triển của đất nước.

SEMEC chúng tôi luôn cố gắng góp sức lực nhỏ bé của mình vào các hoạt động của xã hội. Với đội ngũ cán bộ, công nhân viên giàu kinh nghiệm và luôn tận tâm, tận lực trong công việc, SEMEC đang nỗ lực phấn đấu để hoàn thành các mục tiêu và sứ mệnh của mình, đóng góp tích cực vào sự phát triển kinh tế đất nước và trách nhiệm với cộng đồng.

Trong quá trình phát triển, SEMEC được các đối tác lớn trong và ngoài nước tin tưởng, đánh giá cao và hợp tác đồng hành trên nhiều lĩnh vực quan trọng như: Kinh doanh thương mại thép, Đầu tư bất động sản đô thị, Đầu tư bất động sản Khu Công nghiệp - Cụm công nghiệp, Đầu tư Nông nghiệp - khách sạn nghỉ dưỡng, Đầu tư hạ tầng điện công nghiệp với hệ thống hơn 500 các đối tác. Trong 18 năm qua, SEMEC vinh dự khi được nhóm 04 ngân hàng lớn nhất Việt Nam đồng hành và đánh giá tín dụng ở mức cao nhất. SEMEC luôn coi trọng uy tín và đáp ứng nhu cầu của khách hàng, không ngừng sáng tạo và đổi mới trong các hoạt động đầu tư sản xuất và kinh doanh. Sự tăng trưởng và phát triển của Tập đoàn luôn đồng hành với những giá trị đích thực của toàn xã hội.

SEMEC luôn mong muốn nhận được sự ủng hộ, giúp đỡ, chia sẻ của quý đối tác để tiếp tục sáng tạo ra những giá trị mới, cùng vươn tới những tầm cao và thành công mới để hướng tới một tương lai phát triển phồn vinh, ổn định và bền vững.

Trân trọng!

CHỦ TỊCH HỘI ĐỒNG QUẢN TRỊ



Lê Xuân Hà

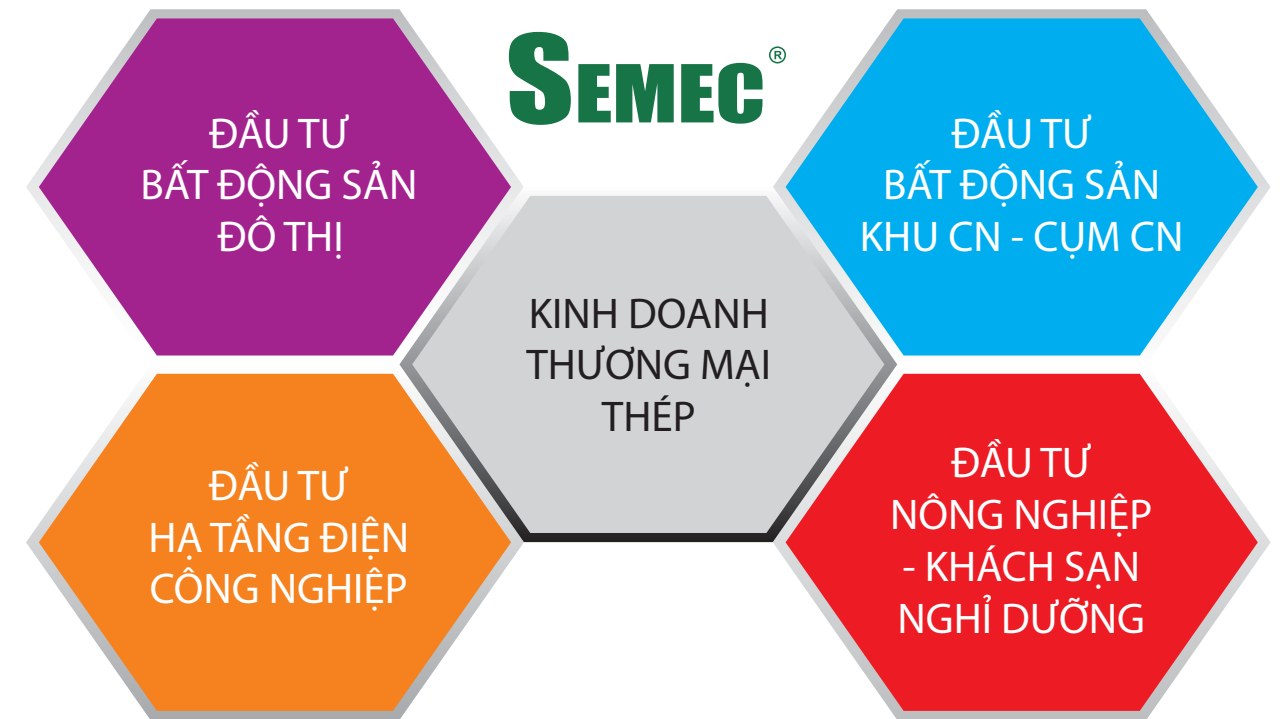
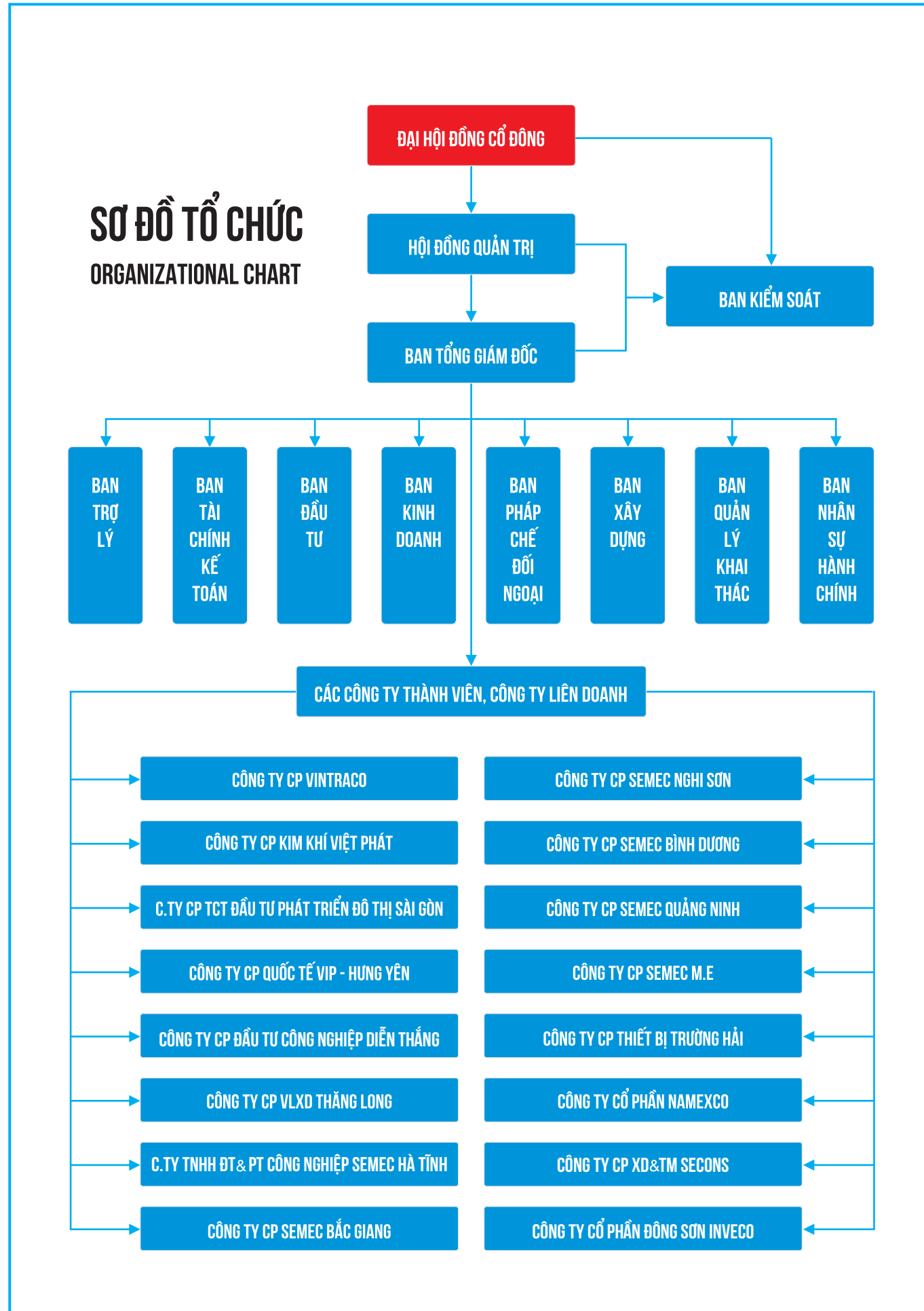

★ DỰ ÁN CHUNG CƯ PARK VIEW



VỊ TRÍ	KHU DÂN CƯ BÌNH ĐẰNG, BÌNH HÒA, THUẬN AN, BÌNH DƯƠNG		
VỐN ĐẦU TƯ	789 tỷ VNĐ	TẦNG CAO	23 TẦNG MẶT ĐẤT + 2 TẦNG HẦM
SỐ LƯỢNG CĂN HỘ	886 CĂN + SHOP HOUSE	DIỆN TÍCH ĐẤT	7.269,2 m ²

★ DỰ ÁN CHUNG CƯ TÂN AN



VỊ TRÍ	QL 13, THUẬN GIAO, THUẬN AN, BÌNH DƯƠNG		
VỐN ĐẦU TƯ	779 tỷ VNĐ	TẦNG CAO	30 TẦNG NỔI + 1 TẦNG KỸ THUẬT + 2 TẦNG HẦM
SỐ LƯỢNG CĂN HỘ	683 CĂN + SHOP HOUSE	DIỆN TÍCH ĐẤT	6.690,30 m ²

★ DỰ ÁN CHUNG CƯ SEMEC RESIDENTIAL



VỊ TRÍ	KP 1A, LÊ THỊ TRUNG, AN PHÚ, THUẬN AN, BÌNH DƯƠNG		
VỐN ĐẦU TƯ	1.567 tỷ VNĐ	TẦNG CAO	40 TẦNG
SỐ LƯỢNG CĂN HỘ	1.360 CĂN	DIỆN TÍCH ĐẤT	10.000 m ²

★ DỰ ÁN CHUNG CƯ BÌNH AN



VỊ TRÍ	446 QL 1K, BÌNH AN, DĨ AN, BÌNH DƯƠNG		
VỐN ĐẦU TƯ	686 tỷ VNĐ	TẦNG CAO	23 TẦNG NỔI + 2 TẦNG HẦM
SỐ LƯỢNG CĂN HỘ	448 CĂN	DIỆN TÍCH ĐẤT	3.976,6 m ²

TỔ HỢP THƯƠNG MẠI, DỊCH VỤ VINTRACO

1. Quy mô diện tích: 24.911 m²

Tổng mức đầu tư dự kiến: **300** tỷ VNĐ

2. Địa điểm: xã Nghi Phong, huyện Nghi Lộc, tỉnh Nghệ An.

- Phía Bắc giáp: Xóm 3 mới, xã Nghi Phong;
- Phía Nam giáp: Xóm 7 xã Nghi Phong;
- Phía Đông giáp: Đường liên xóm;
- Phía Tây giáp: Đại lộ Vinh Cửa Lò.



DỰ ÁN CCN DIỄN THẮNG - NGHỆ AN

1. Quy mô diện tích: 40 ha

Tổng mức đầu tư dự kiến: **360** tỷ VNĐ

2. Địa điểm: Xã Minh Châu, huyện Diễn Châu, tỉnh Nghệ An

- + Phía Bắc: Giáp kênh N29 và Quốc lộ 7A;
- + Phía Nam: Giáp đất nông nghiệp;
- + Phía Đông: Giáp đất nông nghiệp;
- + Phía Tây: Giáp kênh N29.

Sau khi đầu tư hoàn thiện sẽ hình thành một cụm công nghiệp có hệ thống hạ tầng kỹ thuật hiện đại, đủ điều kiện để tiếp nhận các ngành công nghiệp nhẹ, công nghiệp sạch, tiểu thủ công nghiệp với công nghệ tiên tiến, có giá trị gia tăng cao.

Góp phần chuyển dịch cơ cấu kinh tế, đánh thức tiềm năng kinh tế và công nghiệp huyện Diễn Châu.

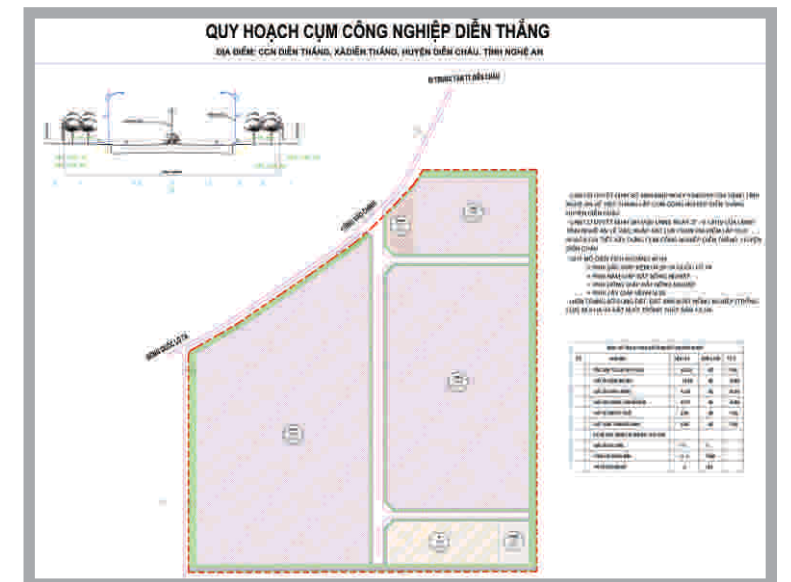



DỰ ÁN CCN LẠC SƠN

1. Địa điểm: Xã Lạc Sơn, huyện Đô Lương, tỉnh Nghệ An

- Phía Bắc: Đường vào UBND xã và đất SX nông nghiệp
- Phía Nam: Quốc lộ 15A
- Phía Đông: Đường dân cư
- Phía Tây: Đường vào UBND xã Lạc Sơn.

2. Quy mô: 72.9 ha

Tổng mức đầu tư dự kiến: **517 tỷ VNĐ**

Ưu tiên thu hút các ngành nghề sử dụng công nghệ cao, công nghệ hiện đại, công nghệ sạch, thân thiện với môi trường, các dự án sử dụng tiết kiệm đất, có hiệu quả và sử dụng nhiều lao động địa phương.

Cụ thể: Lĩnh vực điện tử, sản xuất linh phụ kiện phục vụ công nghiệp lắp ráp, phụ tùng ô tô, sản xuất sợi, may mặc, da giày, sản xuất các sản phẩm và thiết bị phục vụ ngành y tế...

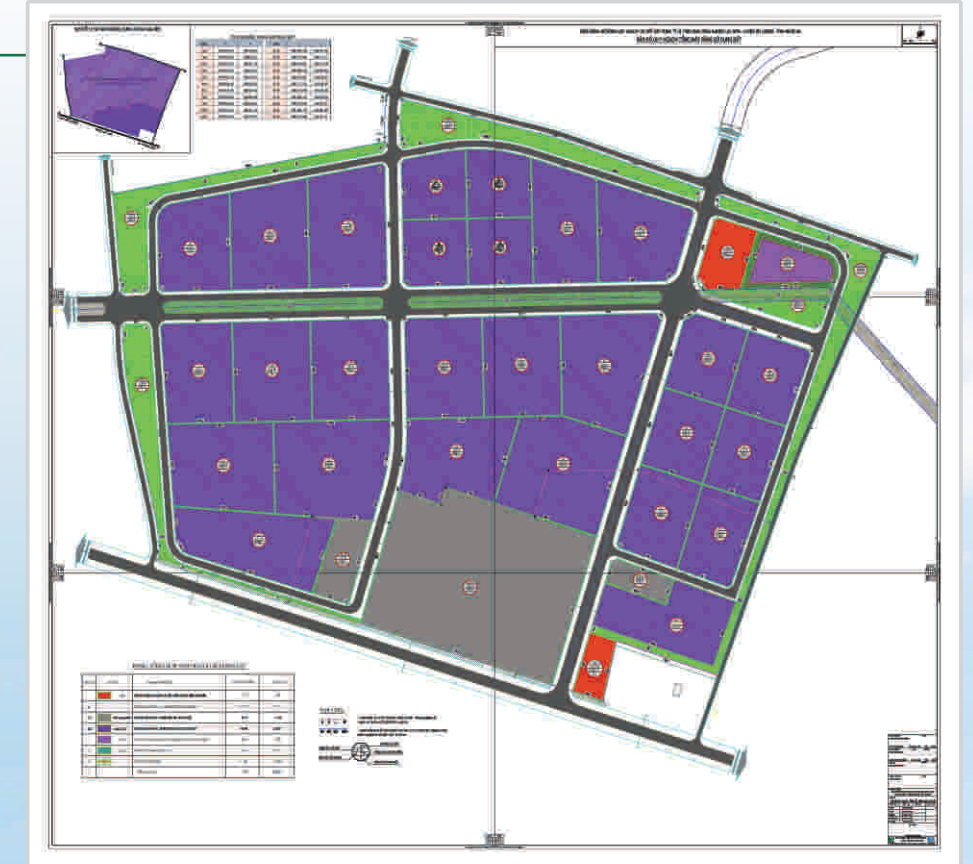

★ DỰ ÁN CCN ĐÔ LĂNG - NGHỆ AN

- 1. Quy mô diện tích: **51,6 ha**
Tổng mức đầu tư dự kiến: **465** tỷ VNĐ
- 2. Địa điểm: Xã Nghi Lâm, huyện Nghi Lộc, tỉnh Nghệ An.
Nằm cạnh QL 538B (N5), với vị trí địa lý thuận lợi.
- + Phía Bắc: Giáp đường tỉnh lộ 534
- + Phía Nam: Giáp đường 538B
- + Phía Đông: Giáp xóm 4, xã Nghi Lâm
- + Phía Tây: Giáp xóm 3, xã Nghi Lâm.

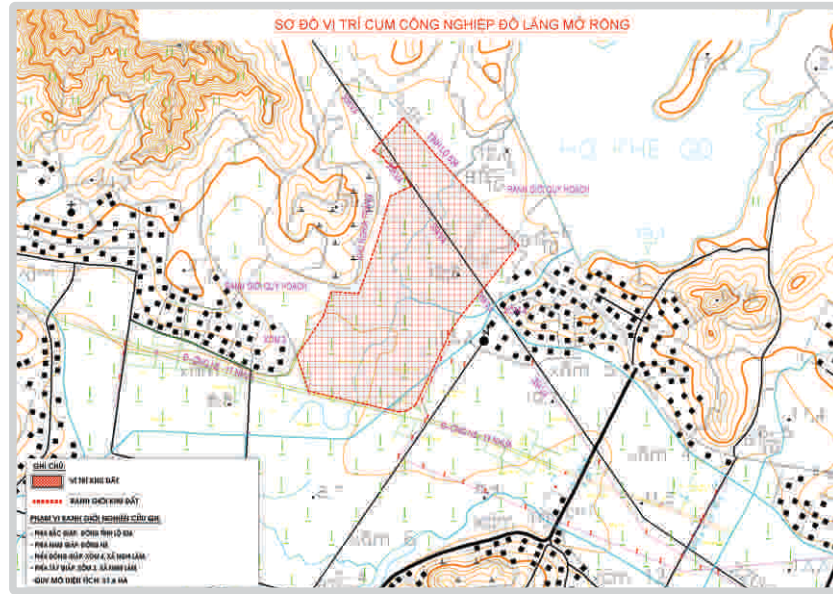

★ DỰ ÁN CỤM CN BẮC CẨM XUYÊN 2 - HÀ TĨNH

- 1. Quy mô diện tích: **72,7 ha**
Tổng mức đầu tư dự kiến: **655** tỷ VNĐ
- 2. Địa điểm: Xã Cẩm Vịnh, huyện Cẩm Xuyên, tỉnh Hà Tĩnh.
Nằm cạnh QL 1A, với vị trí địa lý thuận lợi.
- + Phía Bắc: Giáp đất nông nghiệp
- + Phía Nam: Giáp xã Cẩm Thành
- + Phía Đông: Giáp CCN Bắc Cẩm Xuyên
- + Phía Tây: Giáp đất nông nghiệp

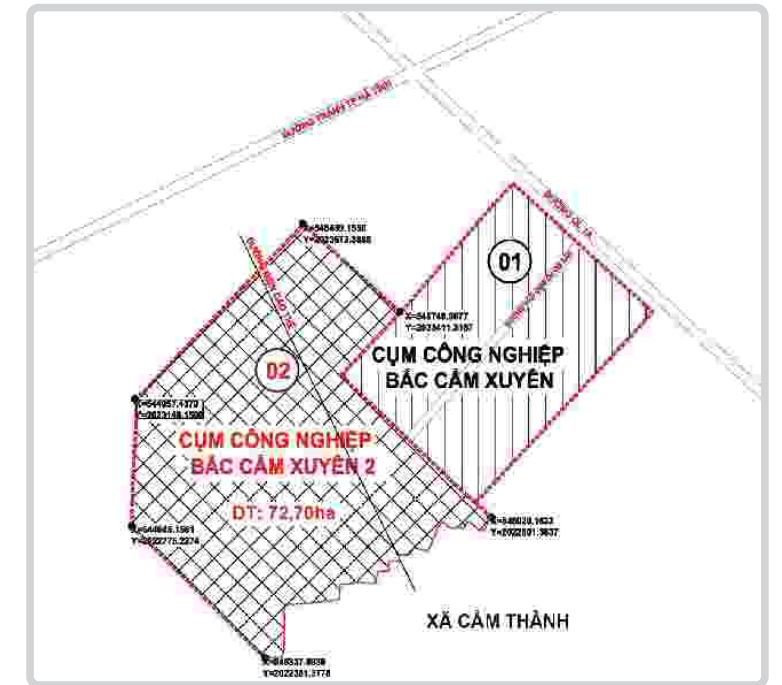

★ DỰ ÁN CCN DỊ CHẾ - HƯNG YÊN

- 1. Quy mô diện tích: **20,4 ha**
Tổng mức đầu tư dự kiến: **184** tỷ VNĐ
- 2. Địa điểm: Huyện Tiên Lữ, tỉnh Hưng Yên
- + Nằm gần QL 38, là đường nối giữa 2 đường cao tốc Hà Nội - Hải Phòng với Ninh Bình - Cầu Giẽ
- + Phía Bắc: Giáp QL 38 và khu dân cư hiện có
- + Phía Nam: Giáp đất nông nghiệp
- + Phía Đông: Giáp khu dân cư và các dự án hiện có
- + Phía Tây: Giáp đất nông nghiệp.

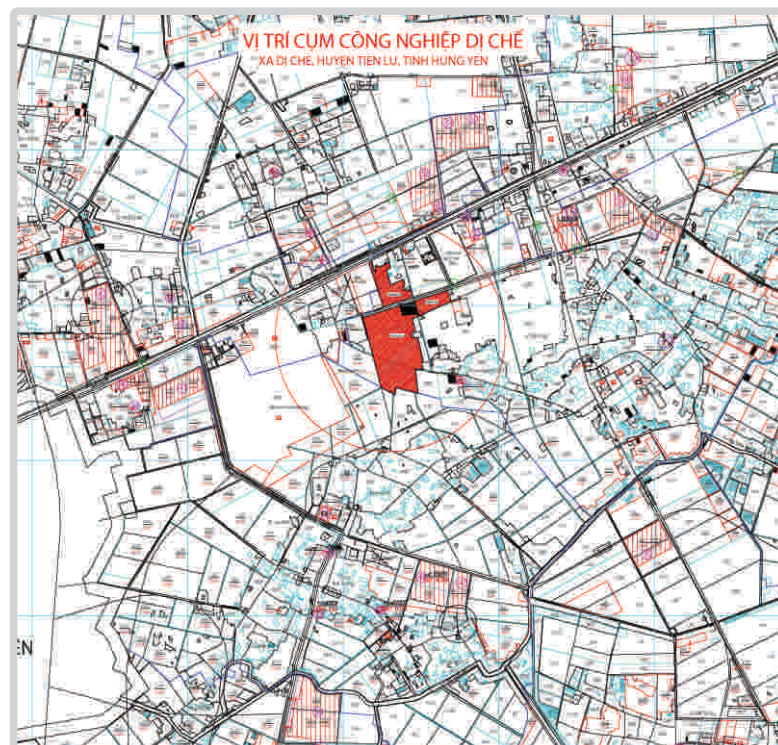

★ DỰ ÁN CỤM CN NẾNH - BẮC GIANG

- 1. Quy mô diện tích: **43 ha**
Tổng mức đầu tư dự kiến: **387** tỷ VNĐ
- 2. Địa điểm: Thị trấn Nénh, huyện Việt Yên, tỉnh Bắc Giang
- + Nằm cạnh QL 37 là tuyến giao thông quan trọng.
- + Phía Bắc: Giáp khu dân cư
- + Phía Nam: Giáp đất nông nghiệp
- + Phía Đông: Giáp CCN hiện hữu và Quốc lộ 37
- + Phía Tây: Giáp khu dân cư, đất nông nghiệp.

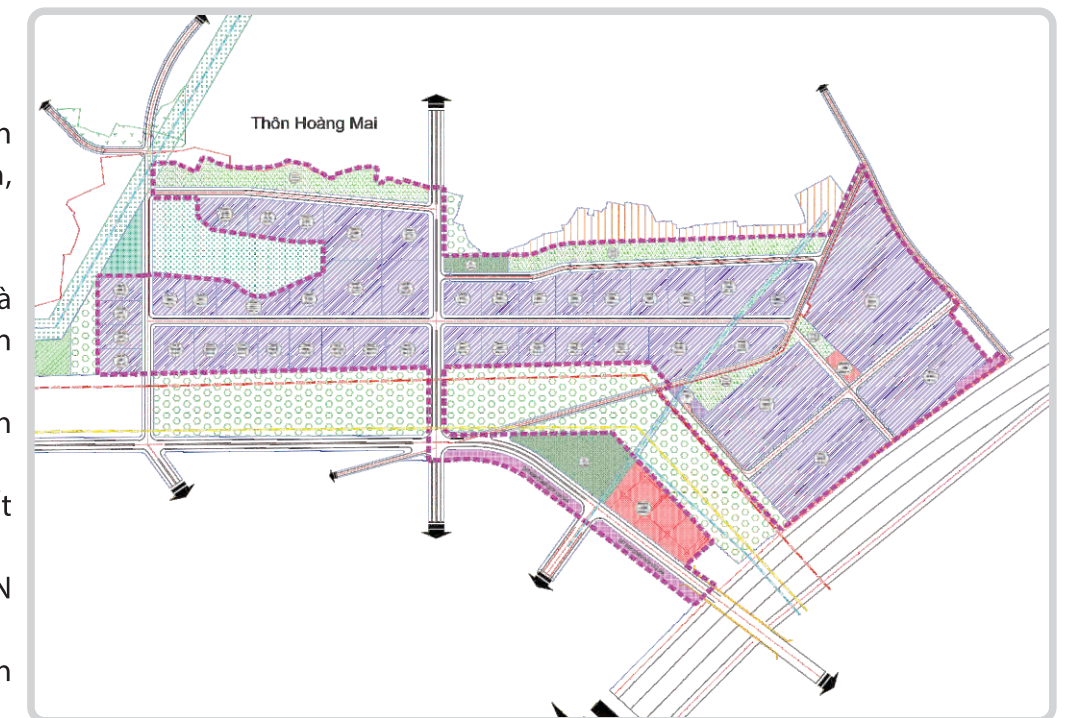

CÁC KHO THÉP \ STEEL FIELDS



CÁC KHO THÉP \ STEEL FIELDS



★ **CÁC SẢN PHẨM THÉP \ STEEL PRODUCTS**

↳ **THÉP HÌNH, PHÔI THÉP**

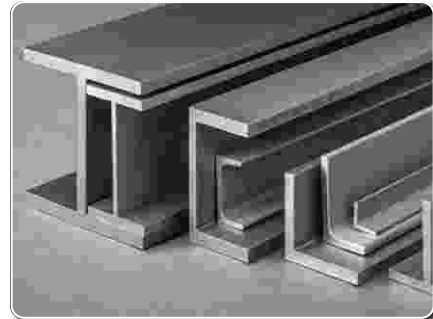

↳ **THÉP HỘP, MẠ KẼM**

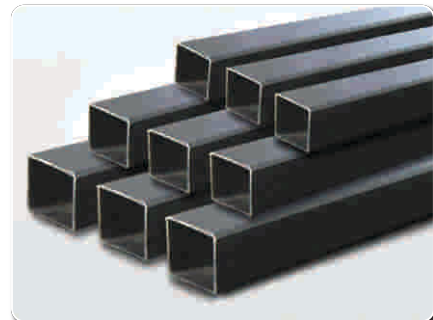

↳ **TÔN CÁC LOẠI**

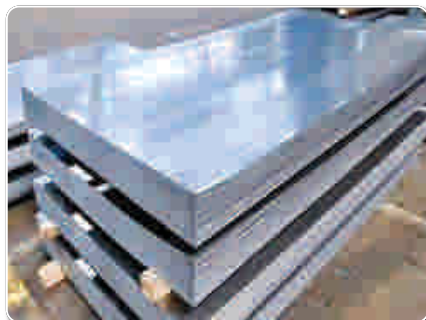

↳ **CÁC SẢN PHẨM KHÁC**



★ **KHÁCH SẠN SEMEC \ SEMEC HOTEL**

SEMPEC HOTEL là khách sạn đạt tiêu chuẩn 3 sao tọa lạc ở QL1A, thôn Sơn Trà, phường Trúc Lâm, thị xã Nghi Sơn, tỉnh Thanh Hóa - trung tâm khu vực phát triển Nghi Sơn. Khách sạn có 3 mặt tiền và một mặt đê dài 200m giáp với Sông Bạng. Khách sạn SEMEC thuộc Công ty Cổ phần Tập đoàn SEMEC là sự kết hợp hài hòa giữa nền văn hóa miền Trung Việt Nam với sự sang trọng, hiện đại của châu Âu. Chính điều này đã tạo nên một SEMEC hiện đại mà vẫn mang đậm nét truyền thống dân tộc.

Khách sạn có tổng cộng 120 phòng, được trang bị đầy đủ các tiện nghi hiện đại và sang trọng cùng đội ngũ nhân viên nhiệt tình và giàu kinh nghiệm. Hệ thống Nhà hàng, quán Bar sang trọng phục vụ các món ăn đặc trưng nhất của Châu Á trong thực đơn, đặc biệt các món ăn truyền thống của các vùng miền trên đất nước Việt Nam. Bên cạnh đó, Nhà hàng Nam Việt cũng là địa điểm lí tưởng để tổ chức các tiệc cưới, tiệc mừng... Các dịch vụ thư giãn, giải trí của chúng tôi như Massage, Spa, Xông hơi khô, hơi nước, mang đến sự hài lòng và thư giãn cho quý khách. Ngoài ra, phòng karaoke với GIC chứa 30 khách và hệ thống âm thanh ánh sáng hoàn hảo sẽ đáp ứng yêu cầu của những khách hàng khó tính nhất. Khách sạn SEMEC tự hào là địa chỉ tin cậy để quý khách có những giây phút thoải mái khi có nhu cầu lưu trú tại Thanh Hóa.

MỘT SỐ HÌNH ẢNH VỀ HỆ THỐNG KHÁCH SẠN SEMEC



★ HOẠT ĐỘNG CỦA CÔNG TY - COMPANY ACTIVITIES



★ ĐỐI TÁC CHIẾN LƯỢC \ STRATEGIC PARTNERS

